

FRANCE PISCINES Composites



Le bonheur ça se construit ...

Le bonheur ça se construit ...



- SOMMAIRE -

Page 2	Notre métier est notre passion
Page 3	Les points forts d'une piscine polyester monobloc
Page 4	Nos sites de production
Page 5	Notre garantie décennale
Page 6	La fabrication gamme France Piscines Composites
Page 7	Nos spécificités techniques gamme France Piscines Composites
Page 8	Les différents dispositifs de filtration
Page 9	La filtration connectée
Pages 10 à 15	Notre gamme France Piscines Composites
Pages 16 à 25	Les fonds plats gamme France Piscines Composites
Pages 26 à 30	Les fonds plats gamme France Piscines Composites avec couverture immergée
Page 31	Les fonds progressifs gamme France Piscines Composites
Page 32	Présentation Axéo Piscines
Page 33	La fabrication gamme Axéo Piscines
Page 34	Nos spécificités techniques gamme Axéo Piscines
Pages 35 & 36	Notre gamme Axéo Piscines
Page 37	Les fonds plats gamme Axéo Piscines
Page 38	Les fonds progressifs gamme Axéo Piscines
Page 39	Présentation Déclic Piscines
Page 40	La fabrication gamme Déclic Piscines
Page 41	Nos spécificités techniques gamme Déclic Piscines
Pages 42 & 43	Notre gamme Déclic Piscines
Pages 44 à 46	Les fonds plats gamme Déclic Piscines
Page 47	Présentation Harmony Pool
Page 48	La fabrication gamme Harmony Pool
Page 49	Nos spécificités gamme Harmony Pool
Pages 50 & 51	Notre gamme Harmony Pool
Pages 52 & 53	Les fonds plats gamme Harmony Pool
Page 54	Présentation gamme Mini Piscine
Page 55	La fabrication gamme Mini Piscine
Pages 56 & 57	Notre gamme Mini Piscine
Page 58	La Mini Piscine
Page 59	Présentation gamme Véga
Page 60	Notre gamme de matériel PRO Véga
Page 61	La fabrication
Page 62	Les 11 étapes de la réalisation de votre projet
Page 63	Nos équipements optionnels
Page 64	Notes

Présent sur le marché français et européen de la piscine depuis plus de 20 ans, *France Piscines Composites* fabrique des piscines polyester dans ses usines à la pointe de la technologie à Istres dans le sud de la France.

Chaque étape de la production est respectée, vérifiée dans le seul but de vous proposer une qualité irréprochable et donc de vous satisfaire.

Grâce au choix rigoureux de nos matières premières et de nos différents brevets de fabrication, nous vous garantissons une qualité et une solidité de nos piscines à toutes épreuves.

Cet objectif de qualité se caractérise par un fort engagement de notre part adapté à votre attente : une garantie décennale par capitalisation sur l'ensemble de nos gammes de piscines.

Chaque usine est notamment munie d'une cabine de gelcoatage, développée et fabriquée sur mesure, chauffée et deshumidifiée nous permettant de produire toute l'année dans des conditions optimales. La réalisation d'une piscine est un investissement, c'est pourquoi tous nos distributeurs et nos équipes sont à votre écoute afin de garantir et de construire votre bonheur.

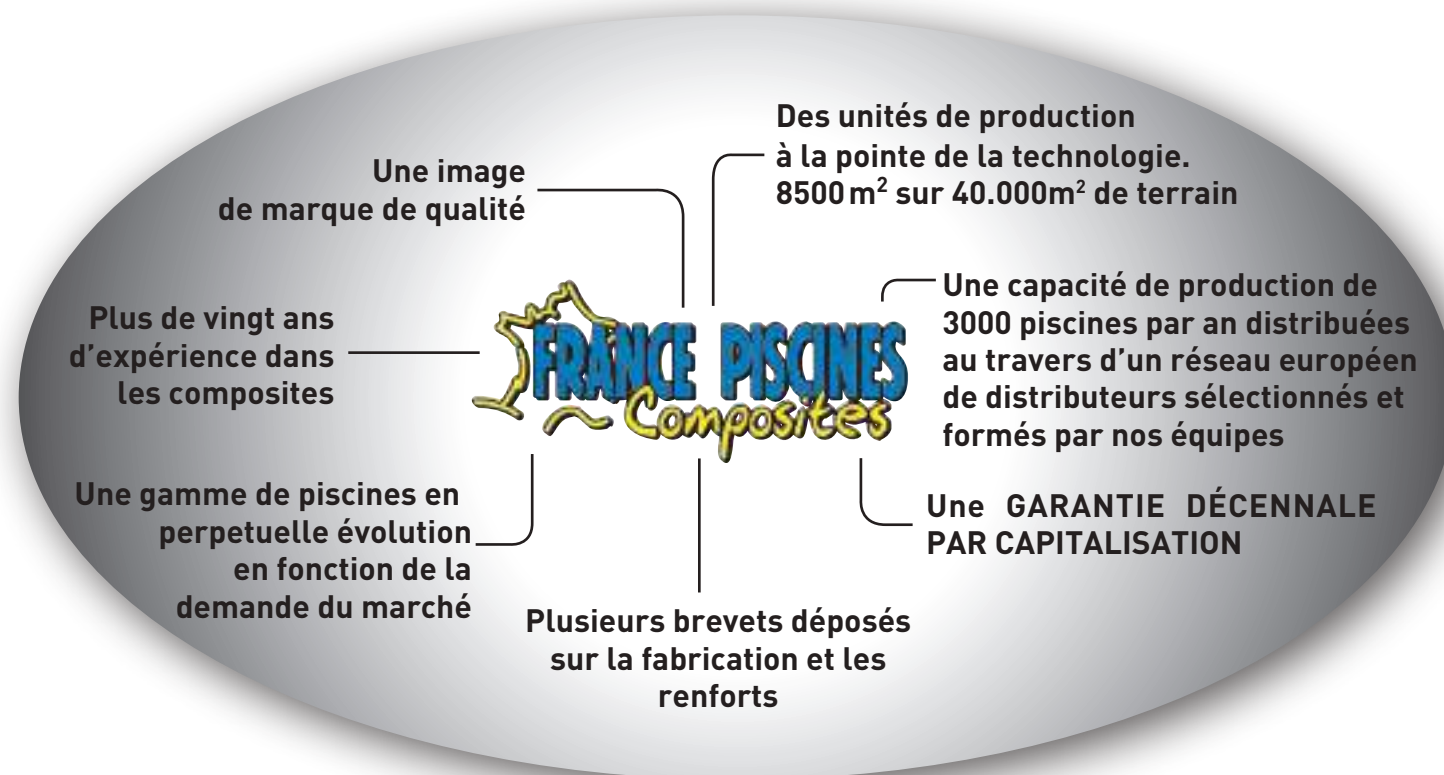

"Nous participons à la protection de l'environnement."

Nos usines sont à la pointe des normes européennes en terme de protection de l'environnement. En effet, tous les matériaux que nous utilisons proviennent d'usines classées ISO 9001-9002 ; chaque poste de travail est équipé d'un système de filtration de l'air vicié pour le plus grand respect de nos opérateurs ainsi que des normes sanitaires et environnementales.



6 RAISONS qui dirigeront votre choix vers une PISCINE POLYESTER MONOBLOC



NOS SITES DE PRODUCTION

Après plus de 25 ans d'expérience, notre savoir-faire et notre capacité d'innovation nous permettent de proposer l'offre la plus complète du marché. La proximité, la connaissance de nos clients et notre propre centre de recherche et de développement pour la conception de nos modèles, nous ont permis de structurer cette offre au travers de 4 gammes de piscines.

Ces quatre gammes innovantes et nos fabrications exceptionnelles ont su convaincre une clientèle toujours plus nombreuse, séduite par l'excellent rapport qualité/prix des produits proposés.



Notre gamme historique France Piscines Composites présente un vaste choix de formes et de dimensions fabriquée selon le procédé "POLYPROTECT", un fond renforcé par un nid d'abeille alvéolé, des raidisseurs en acier galvanisé, une lèvre avec renforts type "U" et des renforts structurels verticaux et horizontaux.



Axéo Piscines, une gamme de piscines à fond plat équipée de blocs filtrants ou de parois filtrantes. L'objectif est d'offrir un concept simple, écologique et de qualité.



Harmony Pool, une gamme de piscines aux formes originales avec un concept de fabrication innovant.



Déclik Piscines, une gamme de piscines aux formes douces avec banquettes conviviales fabriquée avec un concept de fabrication innovant.



NOTRE GARANTIE DÉCENNALE

NOTRE GARANTIE DÉCENNALE

Garantie décennale par CAPITALISATION
(ACTE IARD n°1090436/2/690125)



FRANCE PISCINES COMPOSITES certifie que ses coques polyester bénéficient d'une garantie décennale en totale conformité avec la loi du 04 Janvier 1978 et l'article 1792-4 du Code Civil.

Cette garantie est gérée par CAPITALISATION par une police responsabilité décennale n°2690125 RCT auprès de ACTE IARD. Ces garanties sont en totale conformité avec la loi du 04 janvier 1978 et l'article 1792-4 du code civil. ACTE IARD n° 1090436/2/690125



GARANTIE ET ASSURANCES

Toutes les piscines fabriquées par la société FRANCE PISCINES COMPOSITES bénéficient d'une triple assurance par capitalisation.

- assurance des désordres compromettant la solidité de l'ouvrage ou le rendant impropre à son usage.
- assurance des conséquences de vices cachés pouvant affecter la piscine
- assurance responsabilité civile pour les dommages causés à autrui et imputables à nos piscines.

La fabrication de nos piscines bénéficie de la garantie décennale conformément à la législation en vigueur sous réserve du strict respect de notre manuel d'installation et d'utilisation.

*La garantie ne peut s'appliquer suite à un défaut d'installation (radier, calage, mise à niveau, remblai, réalisation du circuit hydraulique..) ou cela relève de la garantie installateur.

** L'aspect esthétique du Gel Coat étant soumis au vieillissement naturel et au traitement d'eau dans sa globalité, avec notamment la valeur du pH (potentiel hydrogène), et le taux de désinfectant actif; sont exclus de la garantie : taches, décoloration, cheveux d'anges et éclats.

La garantie du Gel Coat est sous réserve du strict respect de notre guide d'utilisation et d'entretien.

LA FABRICATION GAMME FRANCE PISCINES COMPOSITES



Chaque piscine est soumise à un contrôle qualité rigoureux à chaque étape de la fabrication. Une fiche de traçabilité est remplie pour chaque piscine, incluant tous les détails de fabrication (opérateurs, température, hygrométrie...).

Nos bassins sont fabriqués à une température et un degré d'hygrométrie régulés vous garantissant leur qualité et leur pérennité.

Nos renforts brevetés empêchent toutes déformations et permettent l'installation de nos piscines quel que soit le type de terrain ou de climat.

Grâce au respect de tous ces principes, nous pouvons vous garantir nos piscines 10 ans par capitalisation.

Nos piscines sont réalisées en polyester selon le procédé polyprotect, brevet N° 0010 619, qui optimise la qualité du stratifié.



Ventilation répondant aux normes sanitaires et environnementales



Fabrication à température régulée

PROCÉDÉ DE FABRICATION POLYPROTECT



Gestion informatisée



Application Gel Coat sur le moule



Application tissus de verre + résine



Pose des renforts + résine de protection

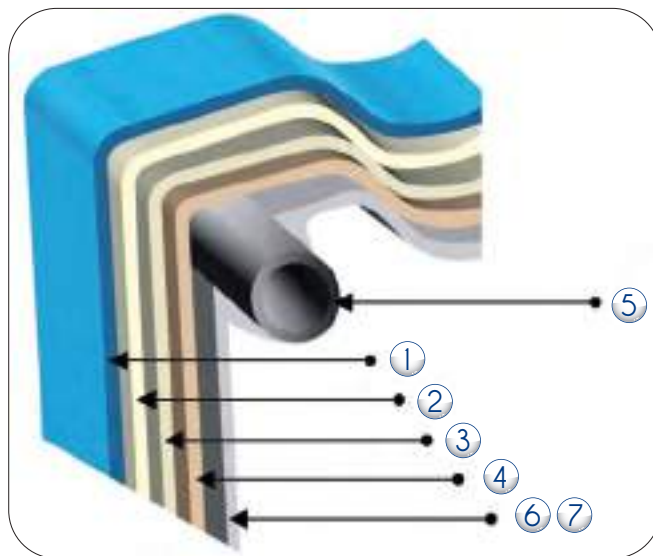

- ① Gel Coat France Piscines Composites NPG traité anti UV et contre les agressions chimiques
- ② Procédé de fabrication Polyprotect, brevet N°0010 619
- ③ Couches de tissus de verre + résine
- ③ ④ Couches successives de tissus de verre + résine + armature roving/mat + résine
- ⑤ Raidisseurs en acier galvanisé anti-corrosion
- ⑥ Projection simultanée de fil de verre + résine
- ⑦ Couche de résine de protection contre les agressions chimiques extérieures

NOS SPÉCIFICITÉS TECHNIQUES GAMME FRANCE PISCINES COMPOSITES

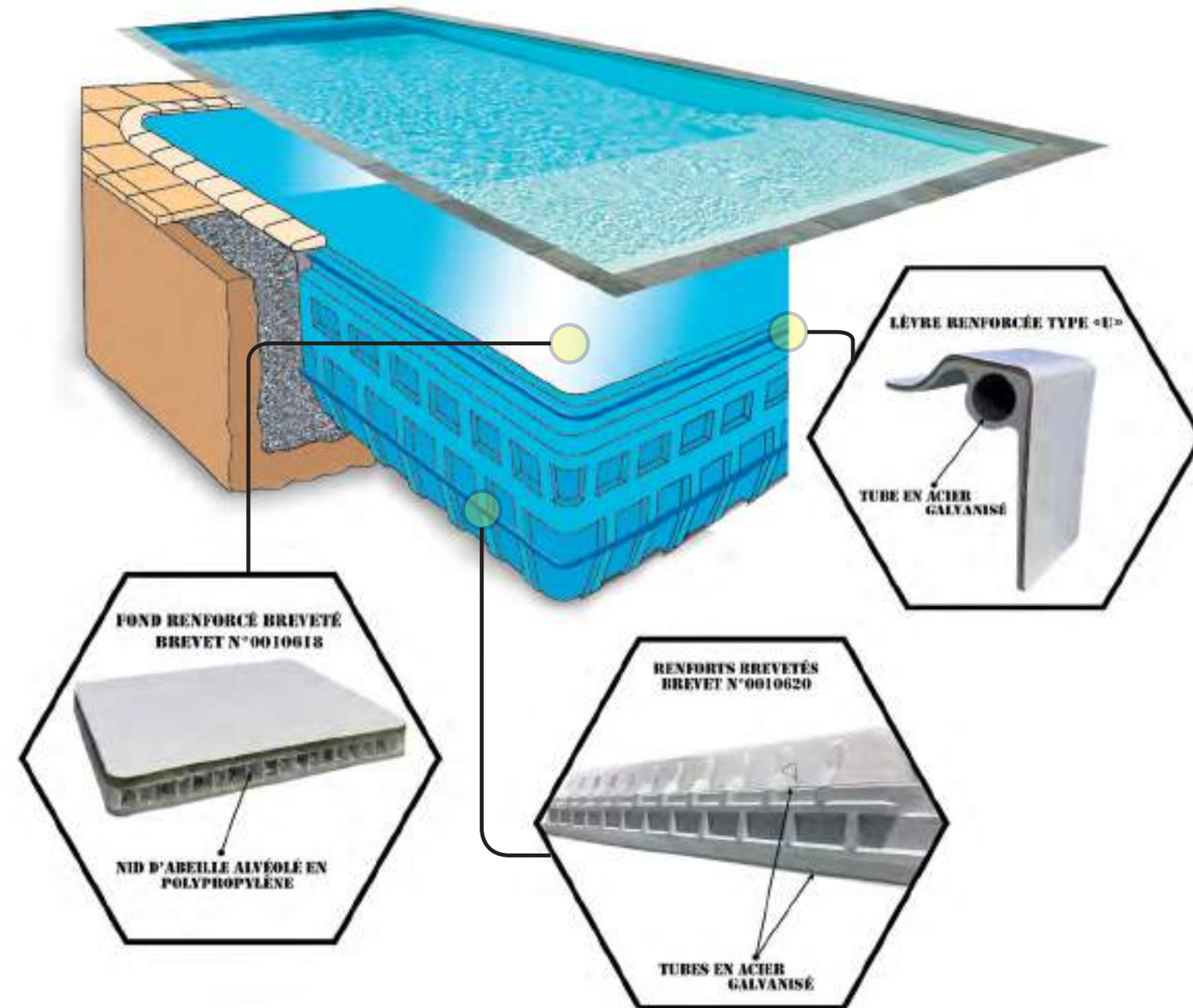

Fort de notre expérience de plus de 25 ans dans le composite et le milieu de la piscine, nous avons sélectionné les composants et les équipements parmi les fournisseurs les plus réputés du marché. Nous avons aussi apporté de nombreuses innovations sur la fabrication avec un nid d'abeille alvéolé en polypropylène sur le fond, une lèvre renforcée de type " U ", des raidisseurs en acier galvanisé, de nombreux renforts armés de fibre de verre et un procédé de fabrication POLYPROTECT.

Tous nos bassins subissent un contrôle de qualité rigoureux tout au long de la fabrication afin d'assurer la pérennité de tous nos produits.

Les piscines France Piscines Composites sont une référence pour construire votre bonheur.

LES DIFFÉRENTS DISPOSITIFS DE FILTRATION

Le rôle de la filtration : Le filtre de piscine est tout d'abord composé d'une cuve qui est généralement installée dans le local technique. Ce sont les skimmers et la bonde de fond qui acheminent l'eau de la piscine vers la cuve en l'aspirant, aidés par la pompe de piscine. En passant par le filtre, l'eau est purifiée car elle se débarrasse des impuretés, des déchets et des débris en tous genres, des plus gros aux plus petits. Notez que l'efficacité du filtre se mesure à sa finesse de filtration, qui est mesurée en microns. Plus les microns sont bas, plus le filtre retient des petites impuretés.

Pour que la qualité de l'eau soit la meilleure possible, il est important de faire fonctionner le filtre au moins 10 heures par jour, en particulier au moment des baignades durant l'été, lorsque les températures sont élevées et que la fréquentation du bassin s'intensifie.

De plus, pensez à nettoyer le filtre de piscine régulièrement, et le plus fréquemment possible. Il sera en effet plus efficace et retiendra plus facilement les impuretés s'il est propre et nettoyé régulièrement. Mais au-delà du nettoyage du filtre, il faut changer le média filtrant au bout de quelques années, la fréquence des changements dépendra du type de filtre dont est équipé votre bassin. (cartouche, sable, verre....

Le filtre à sable / verre



Le filtre à sable est l'un des filtres les plus répandus dans les piscines privées. Il s'agit d'une cuve dans laquelle on dispose du sable qui retient les impuretés passant dans l'eau de la piscine. Le filtre à sable est assez encombrant et il n'est pas le plus efficace puisque sa finesse de filtration est de 20 à 40 microns, à moins que vous n'ajoutiez un flocculant, ce qui améliore sa finesse de filtration. Le sable doit être changé tous les 5 ans en moyenne.

Le filtre à billes de verre est en réalité un filtre à sable, dans lequel on remplace le sable par des billes de verre recyclé et poli sur la couche supérieure, afin d'en maximiser l'efficacité. Il présente ainsi une très bonne finesse de filtration. Les billes de verre doivent être changées tous les 7 ans en moyenne.

Le filtre à cartouche

Grâce à sa taille réduite, le filtre à cartouche s'intègre facilement dans des espaces restreints, que ce soit pour les piscines de petite taille, les piscines hors sol ou les installations avec des contraintes d'espace. Il se présente sous forme d'une cuve équipée d'une cartouche plus ou moins grande. Il est très performant, puisque sa finesse de filtration est de 10 à 40 microns. Ce filtre vous apporte l'avantage de pouvoir l'entretenir facilement, puisque vous pouvez nettoyer la cartouche en machine à laver ou sous un jet d'eau.



La Platine Véga

Cette cartouche doit être nettoyée toutes les 2 à 4 semaines en moyenne. Comparés à d'autres systèmes de filtration, les filtres à cartouche sont faciles à entretenir. Il suffit de retirer la cartouche encrassée, de la nettoyer à l'eau ou de la remplacer selon le modèle, pour maintenir le bon fonctionnement du système. Pas besoin de contre-lavages gourmands en eau ! Le filtre à cartouche est donc recommandé pour une économie d'eau à l'entretien. Le nettoyage de la cartouche se fait en utilisant simplement l'eau de rinçage, ce qui contribue à une utilisation plus responsable de la ressource.



NB : Les photos sont non contractuelles

NB : Les photos sont non contractuelles

LA FILTRATION CONNECTÉE

Un véritable cerveau dans votre local technique



• Ensemble de produits automatisés et connectés qui communiquent entre eux.

• Tout l'univers Vigipool se paramètre avec une seule application smartphone.



• Application évolutive en fonction des produits installés.

• Cette application permet de contrôler et piloter les appareils partout dans le monde.

• Apporte sérénité et confort à l'utilisateur grâce au contrôle permanent de sa piscine.



La Pool Box Véga

Produit ultra compact

Les essentiels sous contrôle et à portée de main

Léger, passage de porte facile

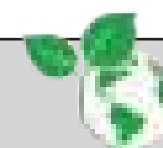

Gain important de consommation électrique : une pompe peu énergivore est suffisante pour assurer une juste circulation dans le système : le filtre ne nécessite pas de contre-lavage.



→ Coloris : brun foncé matière : contreplaqué 12 mm revêtu Sveza (bouleau) lui conférant une grande solidité

→ Mise en service et entretien facilités

→ L'ensemble monté et testé à l'air, montage avec unions démontables :

- 3 aspirations indépendantes et vanne d'arrêt 1/4 T individuelles

- 2 sorties refoulement avec vanne d'arrêt 1/4 T individuelles

→ By-pass PAC de série à 3 vannes

→ Filtre à cartouche 6-Clone

NOTRE GAMME FRANCE PISCINES COMPOSITES 2024

SPA À DÉBORDEMENT

2 030€^{KIT TTC}

Diamètre : 1,60 m
Profondeur : 0,85 m



Longueur : 4,40 m
Largeur : 2,25 m
Profondeur : 1,40 m

modèle page 14



WALLIS
8 170€^{KIT TTC}



Longueur : 4,60 m
Largeur : 2,30 m
Profondeur : 1,30 m

modèle page 14



MINORQUE
7 825€^{KIT TTC}

Longueur : 5,20 m
Largeur : 2,70 m
Profondeur : 1,40 m

modèle page 14



MAJORQUE
9 355€^{KIT TTC}

Longueur : 5,70 m
Largeur : 3,20 m
Profondeur : 1,40 m

modèle page 16



BAHAMAS
10 520€^{KIT TTC}

Longueur : 6,00 m
Largeur : 3,00 m
Profondeur : 1,40 m

modèle page 14



FUTUNA
11 020€^{KIT TTC}

Longueur : 6,00 m
Largeur : 3,20 m
Profondeur : 1,40 m

modèle page 18



ANTILLES
10 700€^{KIT TTC}

Longueur : 6,30 m
Largeur : 3,20 m
Profondeur : 1,40 m

modèle page 16



JERSEY
11 105€^{KIT TTC}

Longueur : 6,50 m
Largeur : 3,50 m
Profondeur : 1,50 m

modèle page 15

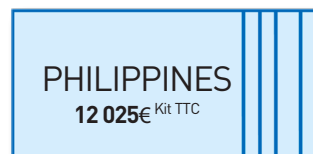

PHILIPPINES
12 025€^{KIT TTC}

Longueur : 6,70 m
Largeur : 3,20 m
Profondeur : 1,40 m

modèle page 17



CHYPRE
11 205€^{KIT TTC}

Longueur : 4,20 m
Largeur : 4,00 m
Profondeur : 1,50 m

modèle page 19



MAYOTTE
10 700€^{KIT TTC}



SICILE
11 700€^{KIT TTC}

Longueur : 6,90 m
Largeur : 3,20 m
Profondeur : 1,40 m

modèle page 16



AÇORES
12 600€^{KIT TTC}

Longueur : 6,90 m
Largeur : 3,50 m
Profondeur : 1,40 m

modèle page 16



MAUI
13 030€^{KIT TTC}

Longueur : 7,00 m
Largeur : 3,50 m
Profondeur : 1,40 m

modèle page 14



MALTE
12 595€^{KIT TTC}

Longueur : 7,70 m
Largeur : 3,20 m
Profondeur : 1,40 m

modèle page 17



CUBA
13 370€^{KIT TTC}

Longueur : 7,00 m
Largeur : 3,70 m
Profondeur : 1,50 m

modèle page 21



BORNÉO
14 450€^{KIT TTC}

Longueur : 7,00 m
Largeur : 4,00 m
Profondeur : 1,50 m

modèle page 19



MARTINIQUE
14 890€^{KIT TTC}

Longueur : 7,00 m
Largeur : 4,20 m
Profondeur : 1,50 m

modèle page 15



NOUMÉA
15 250€^{KIT TTC}

Longueur : 7,50 m
Largeur : 3,80 m
Profondeur : 1,50 m

modèle page 18



CRÊTE
13 760€^{KIT TTC}

Longueur : 7,70 m
Largeur : 3,70 m
Profondeur : 1,40 m

modèle page 17

Longueur : 7,80 m
Largeur : 3,80 m
Profondeur : 1,45 m

modèle page 18



SEYCHELLES
14 445€^{KIT TTC}

Longueur : 8,00 m
Largeur : 3,70 m
Profondeur : 1,50 m

modèle page 21



JAMAÏQUE
15 160€^{KIT TTC}

Longueur : 8,00 m
Largeur : 4,00 m
Profondeur : 1,50 m

modèle page 19



FÉROÉ
16 250€^{KIT TTC}

Longueur : 8,00 m
Largeur : 4,20 m
Profondeur : 1,50 m

modèle page 15



RÉUNION
17 680€^{KIT TTC}

Longueur : 8,10 m
Largeur : 3,90 m
Profondeur : 1,50 m

modèle page 20



FIDJI
15 605€^{KIT TTC}

Longueur : 8,50 m
Largeur : 4,00 m
Profondeur : 1,50 m

modèle page 18

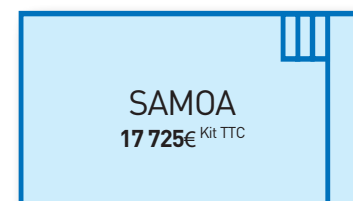

SAMOA
17 725€^{KIT TTC}

Longueur : 9,00 m
Largeur : 3,90 m
Profondeur : 1,50 m

modèle page 20



MALDIVES
17 320€^{KIT TTC}

Longueur : 9,00 m
Largeur : 4,00 m
Profondeur : 1,50 m

modèle page 19



BERMUDES
17 675€^{KIT TTC}

Longueur : 9,00 m
Largeur : 4,20 m
Profondeur : 1,50 m

modèle page 15



GUADELOUPE
19 275€^{KIT TTC}

Longueur : 9,50 m
Largeur : 4,00 m
Profondeur : 1,50 m

modèle page 18



TONGA
19 510€^{KIT TTC}

Longueur : 10,00 m
Largeur : 4,00 m
Profondeur : 1,50 m

modèle page 19



BALI
19 470€^{KIT TTC}

Longueur : 10,00 m
Largeur : 4,10 m
Profondeur : 1,50 m

modèle page 20



CORSICA
19 585€^{KIT TTC}

Longueur : 10,00 m
Largeur : 2,40 m
Profondeur : 1,50 m

modèle page 19



COULOIR DE NAGE
14 450€^{KIT TTC}

Longueur : 7,00 m
Largeur : 3,50 m
Petit bain : 0,90 m
Grand bain : 1,65 m

modèle page 24



MOORÉA
12 595€^{KIT TTC}

Longueur : 7,30 m
Largeur : 3,30 m
Petit bain : 1,00 m
Grand bain : 1,75 m

modèle page 24



TAHITI
13 760€^{KIT TTC}

Longueur : 8,00 m
Largeur : 4,00 m
Petit bain : 0,90 m
Grand bain : 1,70 m

modèle page 24

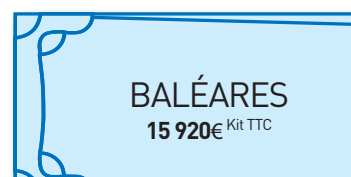

BALÉARES
15 920€^{KIT TTC}

Longueur : 8,10 m
Largeur : 3,90 m
Petit bain : 1,10 m
Grand bain : 1,80 m

modèle page 24



CAPRI
15 605€^{KIT TTC}

Longueur : 9,00 m
Largeur : 3,90 m
Petit bain : 1,10 m
Grand bain : 1,90 m











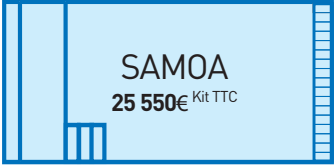

modèle page 24



HAWAÏ
17 320€^{KIT TTC}

NB : Les dimensions indiquées ci-dessous sont les dimensions intérieures (tolérances + ou - 1,5%)

Les Fonds Plats avec notre nouveau volet VÉGA COVER Immergé sans coffre

<p>Longueur : 6,50 m Largeur : 3,50 m Profondeur : 1,50 m</p> 		<p>Longueur : 8,50 m Largeur : 4,00 m Profondeur : 1,50 m</p> 
<p>Longueur : 7,00 m Largeur : 4,00 m Profondeur : 1,50 m</p> 		<p>Longueur : 9,00 m Largeur : 4,00 m Profondeur : 1,50 m</p> 
<p>Longueur : 7,00 m Largeur : 4,20 m Profondeur : 1,50 m</p> 		<p>Longueur : 9,00 m Largeur : 4,20 m Profondeur : 1,50 m</p> 
<p>Longueur : 7,50 m Largeur : 3,80 m Profondeur : 1,50 m</p> 		<p>Longueur : 9,50 m Largeur : 4,00 m Profondeur : 1,50 m</p> 
<p>Longueur : 8,00 m Largeur : 4,00 m Profondeur : 1,50 m</p> 		<p>Longueur : 10,00 m Largeur : 4,00 m Profondeur : 1,50 m</p> 
<p>Longueur : 8,00 m Largeur : 4,20 m Profondeur : 1,50 m</p> 		

Toutes nos couvertures automatiques sont conformes à la norme NFP 90-308



- Couverture homologuée NF 90-308
- Sans nettoyage
- Encombrement minime
- Économique (40% - cher qu'un volet immergé)
- Écologique +/- 30% de réduction de perte d'eau
- Poutre brevetée en polyester au coloris de la piscine
- Sans réduction de la surface de nage
- Sans modification du niveau d'eau
- Moteur électrique immergé 250 Nm dans l'axe avec fins de course réglables











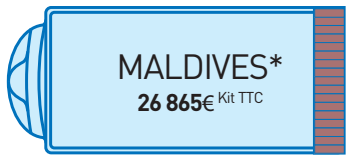

SYSTÈME
BREVETÉ
* INNOVANT *

- Coffret électrique 230V/24VDC
- Gestion **STOP SEL** intégrée
- Gestion **STOP FLOW** intégrée
- Interrupteur automatique permettant de stopper l'ouverture après un effort anormal
- Commande par Wi-key ou par smartphone via bluetooth

→ **MOTEUR GARANTIE 5 ANS**
→ **COFFRET ÉLECTRIQUE 2 ANS**

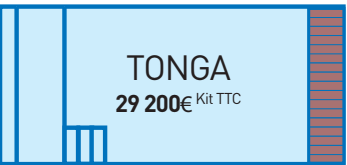

Les Fonds Plats avec Couverture Automatique Immergée Caillebotis Bois

<p>Longueur : 6,50 m Largeur : 3,50 m Profondeur : 1,50 m modèle page 22</p> 	<p>Longueur : 8,50 m Largeur : 4,00 m Profondeur : 1,50 m modèle page 22</p> 
<p>Longueur : 7,00 m Largeur : 4,00 m Profondeur : 1,50 m modèle page 22</p> 	<p>Longueur : 9,00 m Largeur : 3,90 m Profondeur : 1,50 m modèle page 22</p> 
<p>Longueur : 7,00 m Largeur : 4,20 m Profondeur : 1,50 m modèle page 22</p> 	<p>Longueur : 9,00 m Largeur : 4,00 m Profondeur : 1,50 m modèle page 22</p> 
<p>Longueur : 7,50 m Largeur : 3,80 m Profondeur : 1,50 m modèle page 22</p> 	<p>Longueur : 9,00 m Largeur : 4,20 m Profondeur : 1,50 m modèle page 22</p> 
<p>Longueur : 8,00 m Largeur : 4,00 m Profondeur : 1,50 m modèle page 22</p> 	<p>Longueur : 9,50 m Largeur : 4,00 m Profondeur : 1,50 m modèle page 22</p> 
<p>Longueur : 8,00 m Largeur : 4,20 m Profondeur : 1,50 m modèle page 22</p> 	<p>Longueur : 10,00 m Largeur : 4,00 m Profondeur : 1,50 m modèle page 22</p> 

Toutes nos couvertures automatiques sont conformes à la norme NFP 90-308



- Couverture homologuée NF 90-308
- Moteur électrique immergé 120 Nm dans l'axe avec fins de course réglables
- Coffret électrique 230V/24VDC
- Gestion **STOP SEL** intégrée
- Gestion **STOP FLOW** intégrée
- Interrupteur automatique permettant de stopper l'ouverture après un effort anormal

→ **MOTEUR GARANTIE 5 ANS**
→ **COFFRET ÉLECTRIQUE 2 ANS**

- Platines en composite blanc
- Caillebotis IPÉ
- Cloison de séparation Sécuriwall (blanc, gris ou beige)
- Tablier (blanc, gris ou beige)
- Commande par Wi-key ou par smartphone via bluetooth

Les Fonds Plats avec Couverture Automatique Immergée Caillebotis
Immergé en Fond

Longueur : 6,50 m
Largeur : 3,50 m
Profondeur : 1,50 m
modèle page 23



Longueur : 8,50 m
Largeur : 4,00 m
Profondeur : 1,50 m
modèle page 23

Longueur : 7,00 m
Largeur : 4,00 m
Profondeur : 1,50 m
modèle page 23



Longueur : 9,00 m
Largeur : 4,00 m
Profondeur : 1,50 m
modèle page 23

Longueur : 7,00 m
Largeur : 4,20 m
Profondeur : 1,50 m
modèle page 23

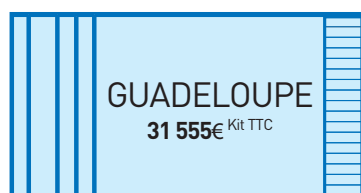

Longueur : 9,00 m
Largeur : 4,20 m
Profondeur : 1,50 m
modèle page 23

Longueur : 7,50 m
Largeur : 3,80 m
Profondeur : 1,50 m
modèle page 23



Longueur : 9,50 m
Largeur : 4,00 m
Profondeur : 1,50 m
modèle page 23

Longueur : 8,00 m
Largeur : 4,00 m
Profondeur : 1,50 m
modèle page 23



Longueur : 8,00 m
Largeur : 4,20 m
Profondeur : 1,50 m
modèle page 23



Longueur : 10,00 m
Largeur : 4,00 m
Profondeur : 1,50 m
modèle page 23

Toutes nos couvertures automatiques sont conformes à la norme NFP 90-308



- Couverture homologuée NF 90-308
- Moteur électrique immergé 250 Nm dans l'axe avec fins de course réglables
- Coffret électrique 230V/24VDC
- Gestion **STOP SEL** intégrée
- Gestion **STOP FLOW** intégrée
- Interrupteur automatique permettant de stopper l'ouverture après un effort anormal

- Caillebotis PVC immergé clipsable
- Cloison de séparation clipsable pour faciliter le nettoyage (blanc, gris ou beige)
- Tablier (blanc, gris ou beige)
- Profil de poutrelle breveté
- Niveau d'eau inchangé
- Commande par Wi-key ou par smartphone via bluetooth

→ MOTEUR GARANTIE 5 ANS
→ COFFRET ÉLECTRIQUE 2 ANS



LE KIT COMPREND

→ LA COQUE EN POLYESTER
→ MATÉRIEL DE FILTRATION

- 1 pompe VEGA PUMP (adaptée au volume d'eau)
- Filtre à sable Cantabric side + vanne 6 voies
- Sable
- Skimmer(s)
- Bonde de fond
- Bouchon de sécurité
- Prise balai
- Buses de refoulement
- Aquaterre intégrée à la pompe

→ LE PROJECTEUR LED BLANC
→ MATÉRIEL D'ENTRETIEN

- 1 brosse de parois
- 1 épuisette de fond
- 1 balai aspirateur
- 1 tuyau flottant
- 1 manche télescopique
- 1 thermomètre
- 1 trousse d'analyse

4

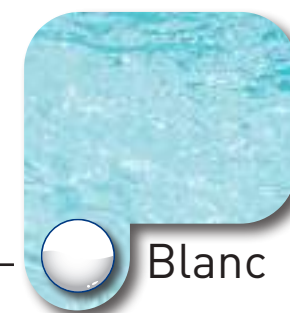

Blanc



Beige

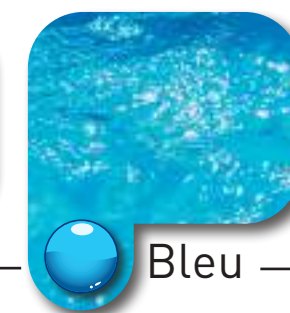

Bleu



Gris

8

MODÈLES de margelles



Blanc



Jaune



Gris



Travertin



Travertin gris



Grès Cérame Beige



Grès Cérame Gris Clair



Grès Cérame Gris Foncé



Adaptés aux terrains les plus exigus, les modèles Minorque et Majorque vous séduiront par leur sobriété ; la discrétion de l'escalier d'angle libère au mieux l'espace de détente aquatique.



Adapté aux terrains les plus exigus, le modèle Wallis vous séduira par sa sobriété ; la banquette et son escalier discret permettent d'allier détente et surface de nage.



Avec leur design à la fois moderne et sobre les modèles Philippines, Martinique, Réunion et Guadeloupe vous séduiront par leurs escaliers à la fois larges et esthétiques et leurs banquettes généreuses synonyme de détente.

**BAHAMAS
JERSEY
SICILE
AÇORES**

modèle **BAHAMAS**

Les modèles Bahamas, Jersey, Sicile et Açores vous attireront à la fois par :

- La convivialité de leur banquette où petits et grands peuvent se retrouver.
- Leur facilité d'accès et de sortie de bain grâce aux deux escaliers d'angle symétriques qui optimisent la surface de nage.
- Par leur forme rectangulaire dans l'air du temps, mieux adaptée aux équipements de sécurité et qui facilite l'entretien.



modèle **AÇORES**



**CHYPRE
MALTE
CRÊTE**

modèle **MALTE**



En choisissant un modèle Chypre, Malte ou Crête vous optez pour la douceur et l'esthétique indémodable de la forme romane de leur escalier.



modèle **CRÊTE**

LES FONDS PLATS GAMME FRANCE PISCINES COMPOSITES



**ANTILLES
SEYCHELLES**

modèle **SEYCHELLES**

LES FONDS PLATS GAMME FRANCE PISCINES COMPOSITES



modèle
MAYOTTE

**MAYOTTE
BORNÉO
FÉROÉ
BERMUDES
BALI
COULOIR DE
NAGE**

Les lignes arrondies des modèles Antilles et Seychelles, loin des standards rectangulaires, s'articulent harmonieusement avec votre jardin et votre terrasse.



modèle **BERMUDES**

**MAYOTTE
BORNÉO
FÉROÉ
BERMUDES
BALI
COULOIR DE
NAGE**



modèle **MAYOTTE**

Les modèles Mayotte, Bornéo, Féroé, Bermudes, Bali et Couloir de nage ont été conçus pour optimiser la surface de nage grâce notamment à leur escalier d'angle ; leur forme rectangulaire, pure et élégante leur confère une certaine sobriété très tendance de nos jours.



modèle **COULOIR DE NAGE**



modèle **BORNÉO**



modèle **FIDJI**

FIDJI MALDIVES CORSICA

Idéales pour les nageurs ou adeptes de jeux aquatiques, ces piscines sauront également vous séduire par leurs places assises et la hauteur standardisée des marches de l'escalier qui facilite l'accès et la sortie de votre piscine.



modèle **MALDIVES**



modèle **CORSICA**



modèle **CUBA**

CUBA JAMAÏQUE

Les modèles Cuba et Jamaïque vous séduiront à la fois par la convivialité de leur banquette synonyme de détente et de bien-être mais aussi par la douceur des lignes arrondies et des marches de l'escalier.



modèle **JAMAÏQUE**

Banquette **CUBA** et **JAMAÏQUE**



NOUMÉA SAMOA TONGA

modèle **NOUMÉA**

Adaptés aux grands terrains, les modèles Nouméa, Samoa et Tonga vous séduiront par leur simplicité ; la discrétion de l'escalier sur le côté. Les plus grands en alliant détente et bronzage et les plus petits profiteront d'un large espace de jeux.

modèle **SAMOA**

FUTUNA MAUI

modèle
FUTUNA

Adaptés aux terrains les plus exigus, les modèles Futuna et Maui vous séduiront par leur sobriété ; la banquette et son escalier discret permettent d'allier détente et surface de nage.

modèle **MAUI**

LES FONDS PLATS GAMME FRANCE PISCINES COMPOSITES
 AVEC COUVERTURE AUTOMATIQUE IMMERGÉE VÉGA COVER EN FOND



modèle **BERMUDES**
 avec couverture automatique
 immergée véga en fond

LES FONDS PLATS GAMME FRANCE PISCINES COMPOSITES
 AVEC COUVERTURE AUTOMATIQUE IMMERGÉE CAILLEBOTIS BOIS



modèle **MALDIVES**
 avec couverture automatique immergée



**BORNÉO, NOUMÉA,
 FÉROÉ, SAMOA,
 BERMUDES, MALDIVES,
 TONGA, BALI, PHILIPPINES
 MARTINIQUE, RÉUNION
 GUADELOUPE**

avec couverture automatique
 immergée en fond conforme à la
 norme NF P 90-308

Les modèles Bornéo, Nouméa, Féroé, Samoa, Bermudes, Tonga, Bali, Philippines, Martiniques, Réunion et Guadeloupe avec réservation volet ont été spécialement conçus pour pouvoir être équipés d'un volet roulant automatique immergé en fond.

Cette option permet de conjuguer l'esthétisme, l'aspect pratique en facilitant l'entretien du bassin et l'aspect économique en réduisant la consommation d'eau et de produits chimiques. Votre volet immergé maintient une température d'eau élevée et sécurise votre piscine dans le respect des normes en vigueur. Les couvertures immergées Véga cover en fond, permettent de conserver la totalité de la surface de nage et surtout de limiter le nettoyage.

CONFORT SÉCURITÉ ESTHÉTIQUE
 système permettant d'avoir une piscine avec
 couverture automatique sans réduction
 de la surface de nage, sans modification
 du niveau d'eau et SANS COFFRE.



modèle **BERMUDES** avec couverture
 automatique immergée véga en fond

PISCINE MONOBLOC

**BORNÉO, NOUMÉA, FÉROÉ,
 SAMOA, BERMUDES,
 MALDIVES, TONGA, BALI,
 PHILIPPINES
 MARTINIQUE, RÉUNION
 GUADELOUPE**

avec couverture automatique immergée
 conforme à la norme NF P 90-308

Les modèles Bornéo, Nouméa, Féroé, Samoa, Bermudes, Maldives, Tonga, Bali, Philippines, Martiniques, Réunion et Guadeloupe avec réservation volet ont été spécialement conçus pour pouvoir être équipés d'un volet roulant automatique immergé.

Cette option permet de conjuguer l'esthétisme, l'aspect pratique en facilitant l'entretien du bassin et l'aspect économique en réduisant la consommation d'eau et de produits chimiques. Votre volet immergé maintient une température d'eau élevée et sécurise votre piscine dans le respect des normes en vigueur.



modèle **FÉROÉ**



modèle **MALDIVES**

PISCINE MONOBLOC

LES FONDS PLATS GAMME FRANCE PISCINES COMPOSITES
 AVEC COUVERTURE AUTOMATIQUE IMMERGÉE EN FOND



modèle **SAMOA**
 avec couverture automatique
 immergée en fond

**BORNÉO, NOUMÉA,
 FÉROÉ, SAMOA,
 BERMUDES, MALDIVES,
 TONGA, BALI, PHILIPPINES
 MARTINIQUE, RÉUNION
 GUADELOUPE**

avec couverture automatique
 immergée en fond conforme à la
 norme NF P 90-308

Les modèles Bornéo, Nouméa, Féroé, Samoa, Bermudes, Tonga, Bali, Philippines, Martiniques, Réunion et Guadeloupe avec réservation volet ont été spécialement conçus pour pouvoir être équipés d'un volet roulant automatique immergé en fond.

Cette option permet de conjuguer l'esthétisme, l'aspect pratique en facilitant l'entretien du bassin et l'aspect économique en réduisant la consommation d'eau et de produits chimiques. Votre volet immergé maintient une température d'eau élevée et sécurise votre piscine dans le respect des normes en vigueur. Les couvertures immergées en fond, permettent de conserver la totalité de la surface de nage et surtout de limiter le nettoyage.

CONFORT SÉCURITÉ ESTHÉTIQUE
 système permettant d'avoir la piscine avec
 couverture automatique sans réduction
 de la surface de nage et sans modification
 du niveau d'eau.



modèle **SAMOA** avec couverture
 automatique immergée en fond

PISCINE MONOBLOC

LES FONDS PLATS GAMME FRANCE PISCINES COMPOSITES
 AVEC COUVERTURE AUTOMATIQUE IMMERGÉE CAILLEBOTIS BOIS



modèle **TONGA**
 avec couverture automatique immergée
 caillebotis bois



PISCINE MONOBLOC



modèle **TONGA**

LES FONDS PLATS GAMME FRANCE PISCINES COMPOSITES
 AVEC COUVERTURE AUTOMATIQUE IMMERGÉE EN FOND



modèle **SAMOA**
 avec couverture automatique
 immergée en fond



CONFORT SÉCURITÉ ESTHÉTIQUE
 système permettant d'avoir la piscine avec
 couverture automatique sans réduction
 de la surface de nage et sans modification
 du niveau d'eau.



PISCINE MONOBLOC



modèle **SAMOA** avec couverture
 automatique immergée en fond

LES FONDS PROGRESSIFS GAMME FRANCE PISCINES COMPOSITES



**MOORÉA
 TAHITI
 BALÉARES
 CAPRI
 HAWAÏ**

modèle **HAWAÏ**

Le fond incliné en pente douce des modèles Mooréa, Tahiti, Baléares, Capri, et Hawaï permet une immersion progressive dans le bassin, très agréable pour les plus frileux ou les plus petits.



modèle **CAPRI**



modèle **MOORÉA**

Axéo Piscines

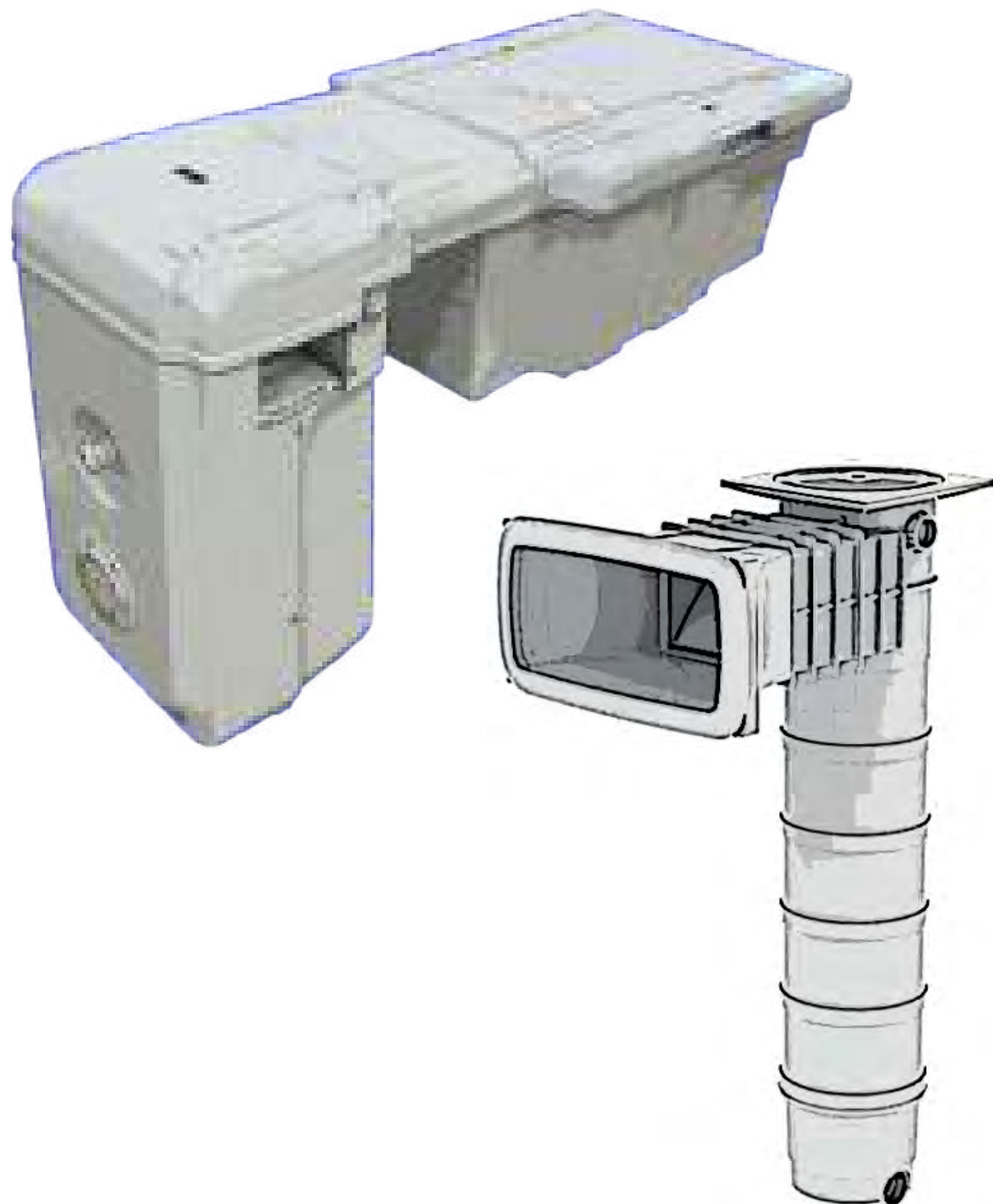

LA FABRICATION GAMME AXÉO PISCINES



Chaque piscine est soumise à un contrôle qualité rigoureux à chaque étape de la fabrication. Une fiche de traçabilité est remplie pour chaque piscine, incluant tous les détails de fabrication (opérateurs, température, hygrométrie...). Nos bassins sont fabriqués à une température et un degré d'hygrométrie régulés vous garantissant leur qualité et leur pérennité.

Nos renforts empêchent toute déformation et permettent l'installation de nos piscines quel que soit le type de terrain ou de climat.

Grâce au respect de tous ces principes, nous pouvons vous garantir nos piscines 10 ans par capitalisation.



Ventilation répondant aux normes sanitaires et environnementales



Fabrication à température régulée

PROCÉDÉ DE FABRICATION POLYPROTECT

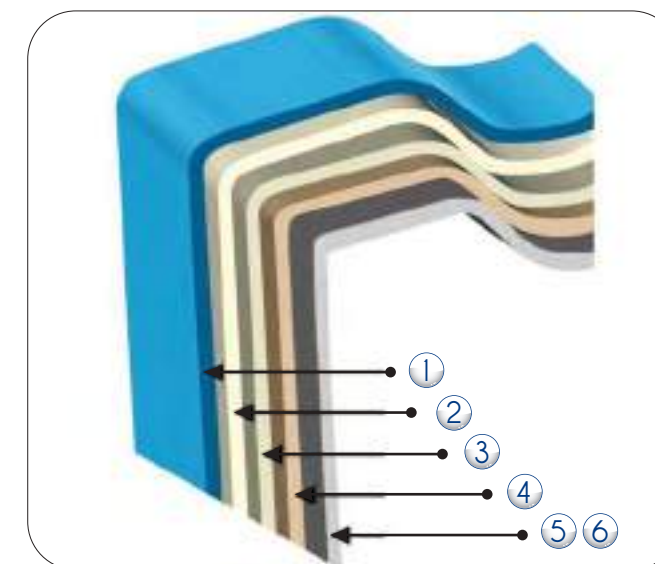

- ① Gel Coat France Piscines Composites NPG traité anti UV et contre les agressions chimiques
- ② Procédé de fabrication Polyprotect, brevet N°0010 619
- ③ Couches de tissus de verre + résine
- ③ ④ Couches successives de tissus de verre + résine + armature roving/mat + résine
- ⑤ Projection simultanée de fil de verre + résine
- ⑥ Couche de résine de protection contre les agressions chimiques extérieures



Gestion informatisée

Application Gel Coat sur le moule



Application tissus de verre + résine



Pose des renforts + résine de protection

NOS SPÉCIFICITÉS TECHNIQUES

GAMME AXÉO PISCINES

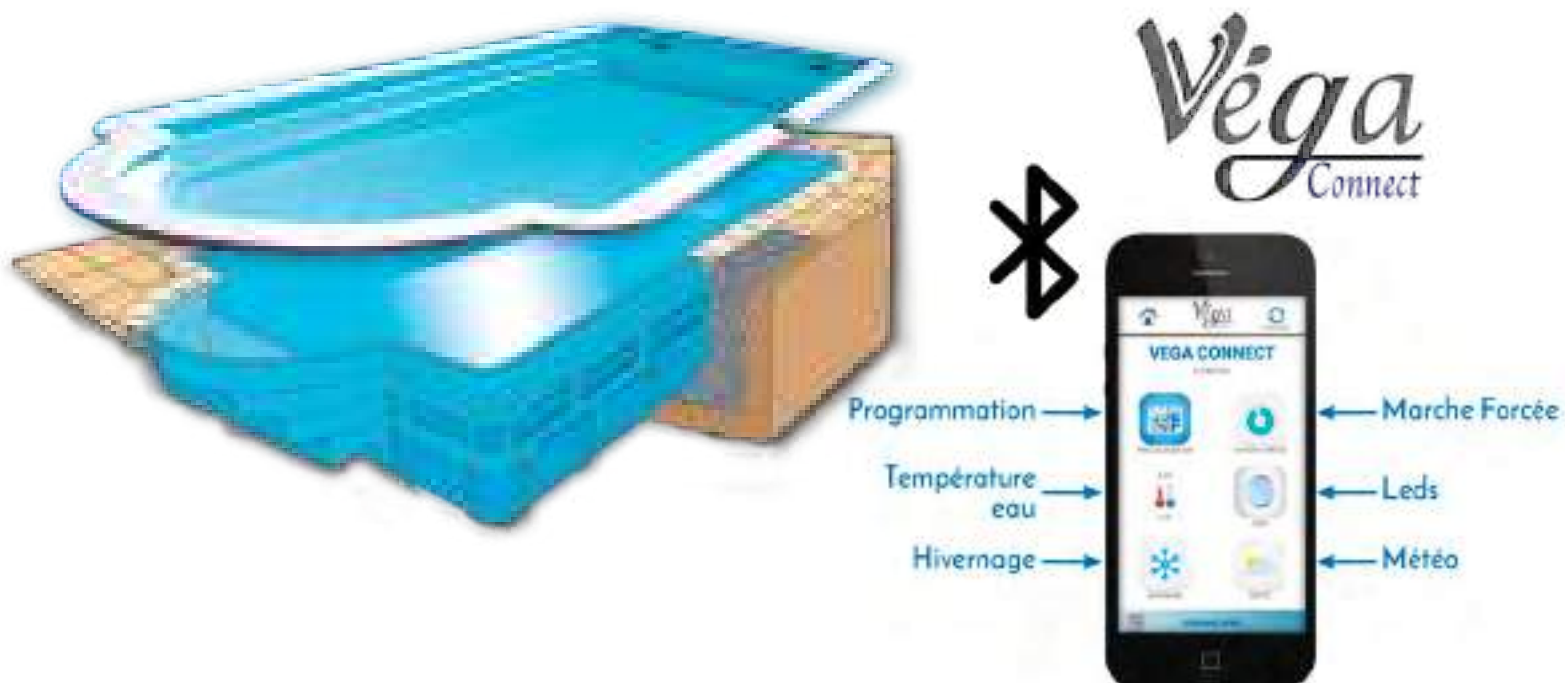

CONTROLE DE LA POMPE ET DU PROJECTEUR PAR APPLICATION GRATUITE BLUETOOTH

PISCINES POLYESTER MONOBLOC AU CONCEPT DE FILTRATION :

- * SIMPLE ET PERFORMANT
- * INNOVANT ET ÉVOLUTIF
- * ECONOMIQUE ET ÉCOLOGIQUE
- * SÉCURISANT ET ESTHÉTIQUE



Schéma hydraulique du bloc filtrant (standard hors options)

Schéma hydraulique de la paroi filtrante (standard hors options)

Toutes options possibles :
 (électrolyse au sel, régul pH, nage à contre-courant, chauffage....)

NOTRE GAMME AXÉO PISCINES 2024

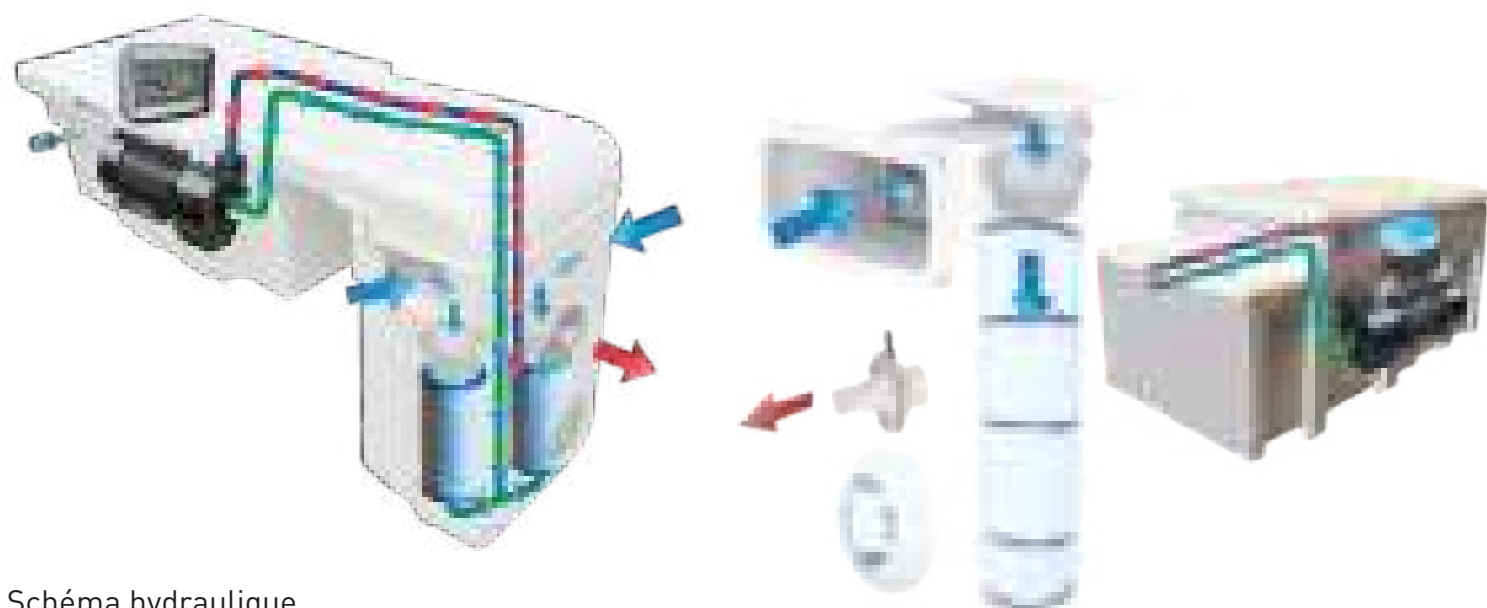
BLOC FILTRANT

PAROI FILTRANTE

<p>AXÉO 570 BF 11 270€^{Kir TTC}</p>	<p>Longueur : 5,70 m Largeur : 3,20 m Profondeur : 1,40 m modèle page 30</p>	<p>AXÉO 570 SKF 11 270€^{Kir TTC}</p>
<p>AXÉO 630 BF 11 815€^{Kir TTC}</p>	<p>Longueur : 6,30 m Largeur : 3,20 m Profondeur : 1,40 m modèle page 30</p>	<p>AXÉO 630 SKF 11 815€^{Kir TTC}</p>
<p>AXÉO 670 BF 11 930€^{Kir TTC}</p>	<p>Longueur : 6,70 m Largeur : 3,20 m Profondeur : 1,40 m modèle page 30</p>	<p>AXÉO 670 SKF 11 930€^{Kir TTC}</p>
<p>AXÉO 690 BF 12 575€^{Kir TTC}</p>	<p>Longueur : 6,90 m Largeur : 3,50 m Profondeur : 1,40 m modèle page 30</p>	<p>AXÉO 690 SKF 12 575€^{Kir TTC}</p>
<p>AXÉO 710 BF 12 575€^{Kir TTC}</p>	<p>Longueur : 7,00 m Largeur : 3,50 m Petit bain : 0,90 m Grand bain : 1,65 m modèle page 31</p>	<p>AXÉO 710 SKF 12 575€^{Kir TTC}</p>
<p>AXÉO 700 BF 13 305€^{Kir TTC}</p>	<p>Longueur : 7,00 m Largeur : 3,70 m Profondeur : 1,50 m modèle page 31</p>	<p>AXÉO 700 SKF 13 305€^{Kir TTC}</p>
<p>AXÉO 800 BF 14 530€^{Kir TTC}</p>	<p>Longueur : 8,00 m Largeur : 3,70 m Profondeur : 1,50 m modèle page 31</p>	<p>AXÉO 800 SKF 14 530€^{Kir TTC}</p>
<p>AXÉO 810 BF 15 220€^{Kir TTC}</p>	<p>Longueur : 8,00 m Largeur : 4,00 m Profondeur : 1,50 m</p>	<p>AXÉO 810 SKF 15 220€^{Kir TTC}</p>

NOTRE GAMME AXÉO PISCINES 2024

BLOC FILTRANT

PAROI FILTRANTE



4 COLORIS de piscines



- Le kit comprend :
- Coque polyester : 4 couleurs au choix (bleu, blanc, beige, gris)
 - Bloc filtrant deux cartouches 22m³/heure
 - Coffret électrique avec Véga Connect
 - Projecteur led couleur
 - Bouchon de sécurité
 - Trop plein de sécurité
 - Margelles : 3 couleurs (blanc, jaune ou gris)
 - Aquaterre
 - Porte accessoires
 - By Pass Pompe à chaleur

- Matériel d'entretien :
- 1 Brosse de parois
 - 1 Epuisette de surface
 - 1 Balai aspirateur
 - 1 Manche télescopique
 - 1 Trousse d'analyse
 - 1 Tuyau flottant
 - 1 Thermomètre

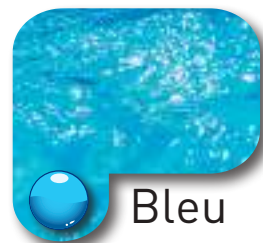
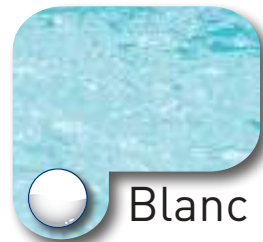

- Le kit comprend :
- Coque polyester : 4 couleurs au choix (bleu, blanc, beige, gris)
 - Pompe de filtration 22m³/heure
 - Coffret électrique avec Véga Connect
 - 1 Skimmer filtrant avec cartouche
 - Projecteur led couleur
 - Buse de refoulement grand débit orientable
 - Bouchon de sécurité
 - Margelles : 3 couleurs (blanc, jaune ou gris)
 - Local rotomoulé livré monté et prêt à poser avec kit PVC (distance 3 ml du skimmer)
 - Aquaterre
 - Porte accessoires
 - By Pass Pompe à chaleur

- Matériel d'entretien :
- 1 Brosse de parois
 - 1 Epuisette de surface
 - 1 Balai aspirateur
 - 1 Manche télescopique
 - 1 Trousse d'analyse
 - 1 Tuyau flottant
 - 1 Thermomètre

8 MODÈLES de margelles

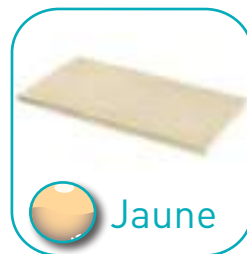

LES FONDS PLATS GAMME AXÉO PISCINES



modèle **AXÉO 570 BF**

- Les modèles Axéo 570, 630 et 690 vous attireront à la fois par :
- La convivialité de leur banquette où petits et grands peuvent se retrouver.
 - Leur facilité d'accès et de sortie de bain grâce aux deux escaliers d'angle symétriques qui optimisent la surface de nage.
 - Par leur forme rectangulaire dans l'air du temps, mieux adaptée aux équipements de sécurité et qui facilite l'entretien.

NB : Les dimensions indiquées ci-dessous sont les dimensions intérieures (tolérances + ou - 1,5%)

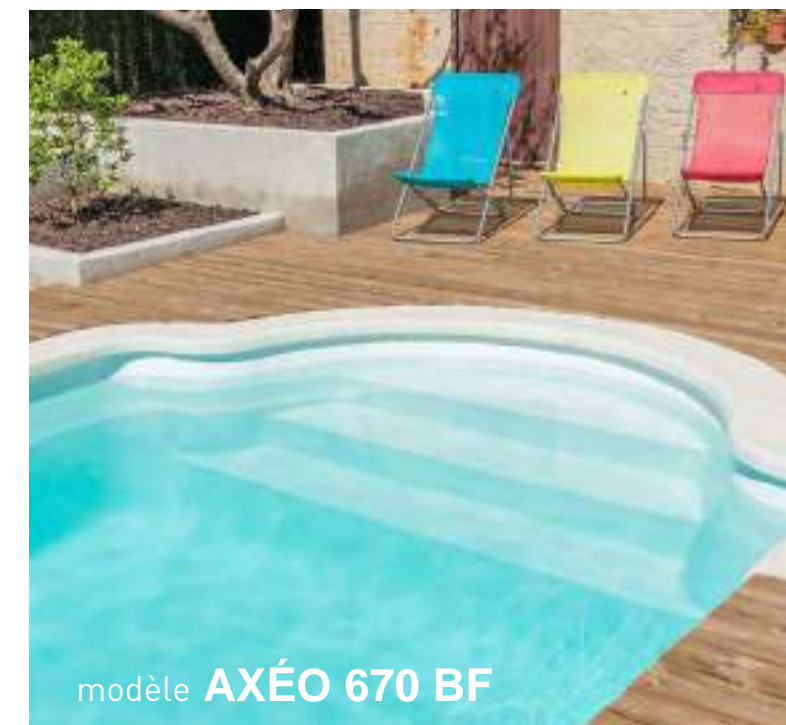

modèle **AXÉO 670 BF**

En choisissant un modèle Axéo 670, vous optez pour la douceur et l'esthétique indémodable de la forme romane de son escalier.

* Option

LE FOND PROGRESSIF GAMME AXÉO PISCINES

modèle **AXÉO 710 SKF**

Le fond incliné en pente douce du modèle Axéo 710 permet une immersion progressive dans le bassin, très agréable pour les plus frileux ou les plus petits.

LES FONDS PLATS GAMME AXÉO PISCINES

modèle **AXÉO 700 BF**

Les modèles Axéo 700 et 800 vous séduiront à la fois par la convivialité de leur banquette synonyme de détente et de bien-être mais aussi par la douceur des lignes arrondies et des marches de l'escalier.



LA FABRICATION GAMME DÉCLIC PISCINES



Chaque piscine est soumise à un contrôle qualité rigoureux à chaque étape de la fabrication. Une fiche de traçabilité est remplie pour chaque piscine, incluant tous les détails de fabrication (opérateurs, température, hygrométrie...).

Nos bassins sont fabriqués à une température et un degré d'hygrométrie régulés vous garantissant leur qualité et leur pérennité.

Nos renforts et la forme de nos bassins empêchent toute déformation et permettent l'installation de nos piscines quelque soit le type de terrain ou de climat.

Grâce au respect de tous ces principes, nous pouvons vous garantir nos piscines 10 ans par capitalisation.

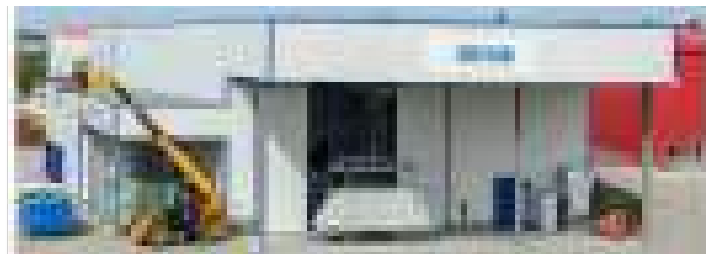

Ventilation répondant aux normes sanitaires et environnementales



Fabrication à température régulée

PROCÉDÉ DE FABRICATION POLYPROTECT

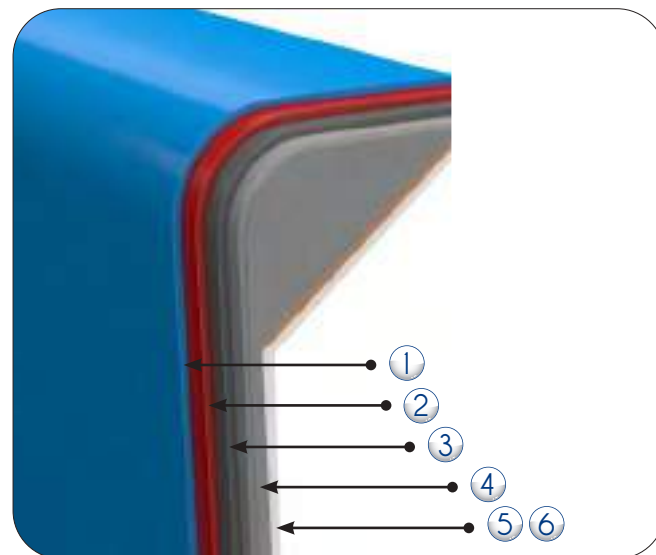

- ① Gel Coat France Piscines Composites NPG traité anti UV et contre les agressions chimiques
- ② Procédé de fabrication Polyprotect, brevet N°0010 619
- ③ Couches de tissus de verre + résine
- ③ ④ Couches successives de tissus de verre + résine + armature roving/mat + résine
- ⑤ Projection simultanée de fil de verre + résine
- ⑥ Couche de résine de protection contre les agressions chimiques extérieures



Gestion informatisée



Application Gel Coat sur le moule



Application tissus de verre + résine



Pose des renforts + résine de protection

NOS SPÉCIFICITÉS TECHNIQUES

GAMME DÉCLIC PISCINES



Les piscines DÉCLIC PISCINES sont fabriquées dans une usine à la pointe de la technologie. Les matières premières sont soumises à un choix rigoureux et à un contrôle de qualité strict. Nous réalisons par l'intermédiaire d'un laboratoire indépendant des tests de vieillissement afin de vérifier la qualité de notre stratifié.

Cette production nous permet de contrôler chaque épaisseur de matière, la température du moule et de production, la polymérisation, le poids... afin d'avoir une parfaite constance sur notre fabrication.



NOTRE GAMME DÉCLIC PISCINES 2024

FILTRATION TRADITIONNELLE



DÉCLIC R600 FT
8 270€ Kit TTC

Longueur : 6,00 m
Largeur : 2,80 m
Profondeur : 1,40 m
modèle page 38



DÉCLIC 730 FT
10 280€ Kit TTC

Longueur : 7,30 m
Largeur : 3,40 m
Profondeur : 1,50 m
modèle page 39



DÉCLIC 850 FT
11 370€ Kit TTC

Longueur : 8,50 m
Largeur : 3,40 m
Profondeur : 1,50 m
modèle page 39



DÉCLIC R700 FT
10 475€ Kit TTC

Longueur : 7,00 m
Largeur : 3,70 m
Profondeur : 1,50 m
modèle page 40



DÉCLIC R800 FT
11 390€ Kit TTC

Longueur : 8,00 m
Largeur : 3,70 m
Profondeur : 1,50 m
modèle page 40



LE KIT COMPREND :

- Coque polyester : 3 couleurs au choix (bleu, blanc, beige)
- Projecteur led blanc
- 1 skimmer
- 2 buses de refoulement
- 1 prise balai
- 1 bonde de fond
- 1 bouchon de sécurité

ÉQUIPEMENT OPTIONNEL :

- Filtre à sable Cantabric side Ø 500 + vanne 6 voies
- 100 kg sable
- Pompe VEGAPUMP 3/4 CV
- Coffret électrique
- Kit PVC*
- Aquaterre intégré à la pompe

MATÉRIEL D'ENTRETIEN :

- 1 Brosse de parois
- 1 Epuisette de surface
- 1 Balai aspirateur
- 1 Manche télescopique
- 1 Trousse d'analyse
- 1 Tuyau flottant
- 1 Thermomètre

1 450€ TTC

* Filtration jusqu'à 3ml de la piscine

NOTRE GAMME DÉCLIC PISCINES 2024

BLOC FILTRANT



Longueur : 6,00 m
Largeur : 2,80 m
Profondeur : 1,40 m
modèle page 38

Longueur : 7,30 m
Largeur : 3,40 m
Profondeur : 1,50 m
modèle page 39

Longueur : 8,50 m
Largeur : 3,40 m
Profondeur : 1,50 m
modèle page 39

Longueur : 7,00 m
Largeur : 3,70 m
Profondeur : 1,50 m
modèle page 40

Longueur : 8,00 m
Largeur : 3,70 m
Profondeur : 1,50 m
modèle page 40



DÉCLIC R600 BF
9 575€ Kit TTC



DÉCLIC 730 BF
11 475€ Kit TTC



DÉCLIC 850 BF
12 645€ Kit TTC



DÉCLIC R700 BF
11 800€ Kit TTC



DÉCLIC R800 BF
12 695€ Kit TTC

LE KIT COMPREND :

- Coque polyester : 3 couleurs au choix (bleu, blanc, beige)
- Bloc filtrant 22m³/heure
- Coffret électrique
- Projecteur led blanc avec radiocommande
- 1 bouchon de sécurité
- 1 trop-plein de sécurité

MATÉRIEL D'ENTRETIEN :

- 1 Brosse de parois
- 1 Epuisette de surface
- 1 Balai aspirateur
- 1 Manche télescopique
- 1 Trousse d'analyse
- 1 Tuyau flottant
- 1 Thermomètre

ÉQUIPEMENT OPTIONNEL :

- VEGA BLOC 22m³/h
- Coffret électrique avec Véga Connect
- Projecteur led couleur
- Toutes options possibles
- By Pass pompe à chaleur
- Aquaterre
- Porte accessoires

1 450€ TTC



5 MODÈLES de margelles



Blanc



Jaune



Gris



Travertin*



Travertin gris*

* Option

NB : Les dimensions indiquées ci-dessous sont les dimensions intérieures (tolérances + ou - 1,5%)

4 COLORIS de piscines

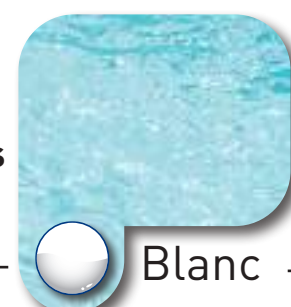

Blanc



Beige



Bleu



Gris



DÉCLIC 600

modèle DÉCLIC 600 BF

Conçu pour les terrains les plus exigus, le modèle Décllic 600 offre des lignes douces et des arrondis lui conférant un joli design et facilitant le nettoyage et l'entretien de votre piscine. A fond plat, ce modèle vous séduira par son escalier, sa banquette et ses deux places assises sur l'arrière du bassin propices à de doux moments de relaxation.



DÉCLIC 730 DÉCLIC 850

modèle DÉCLIC 730 BF



modèle DÉCLIC 730 BF

Les lignes arrondies et douces des modèles Décllic 730 et 850, leurs escaliers roman incluant une banquette sauront séduire les passionnés de détente et les adeptes de nage. Leurs formes arrondies facilitent le nettoyage et l'entretien. Pour rassurer les plus petits, une marche de sécurité est placée sur l'intégralité du périmètre de la piscine.



DÉCLIC R700
DÉCLIC R800
modèle **DÉCLIC 700 FT**

Les modèles rectangulaires R700 et R800, avec angles aux formes douces et arrondies, permettent de conserver une grande surface de nage tout en limitant l'entretien de votre piscine; En effet, leurs formes arrondies permettent aux impuretés de tomber naturellement au fond du bassin. L'escalier de ces piscines est doté d'une banquette, idéal pour se détendre et partager de doux moments de convivialité. Pour rassurer les plus petits, une marche de sécurité est placée sur l'intégralité du périmètre de la piscine.

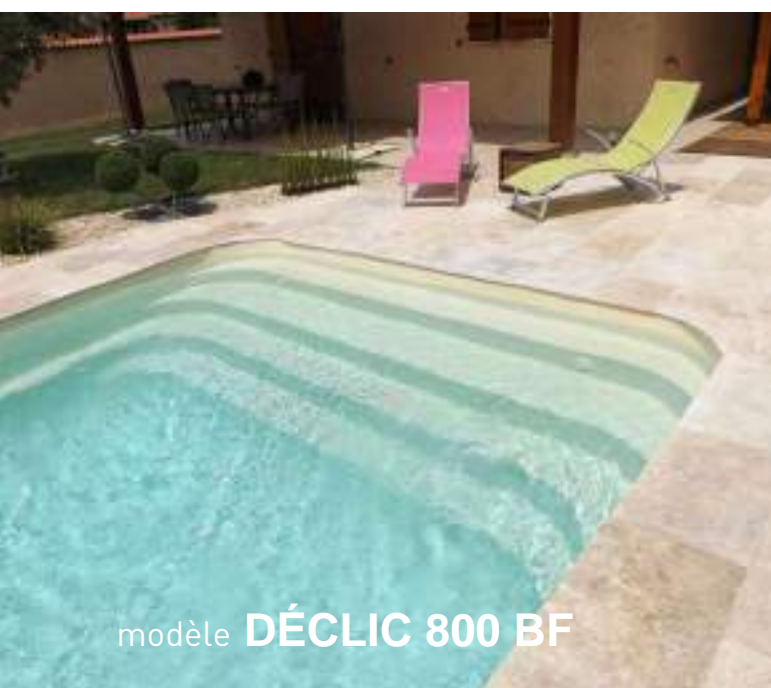

modèle **DÉCLIC 800 BF**



modèle **DÉCLIC 700 FT**

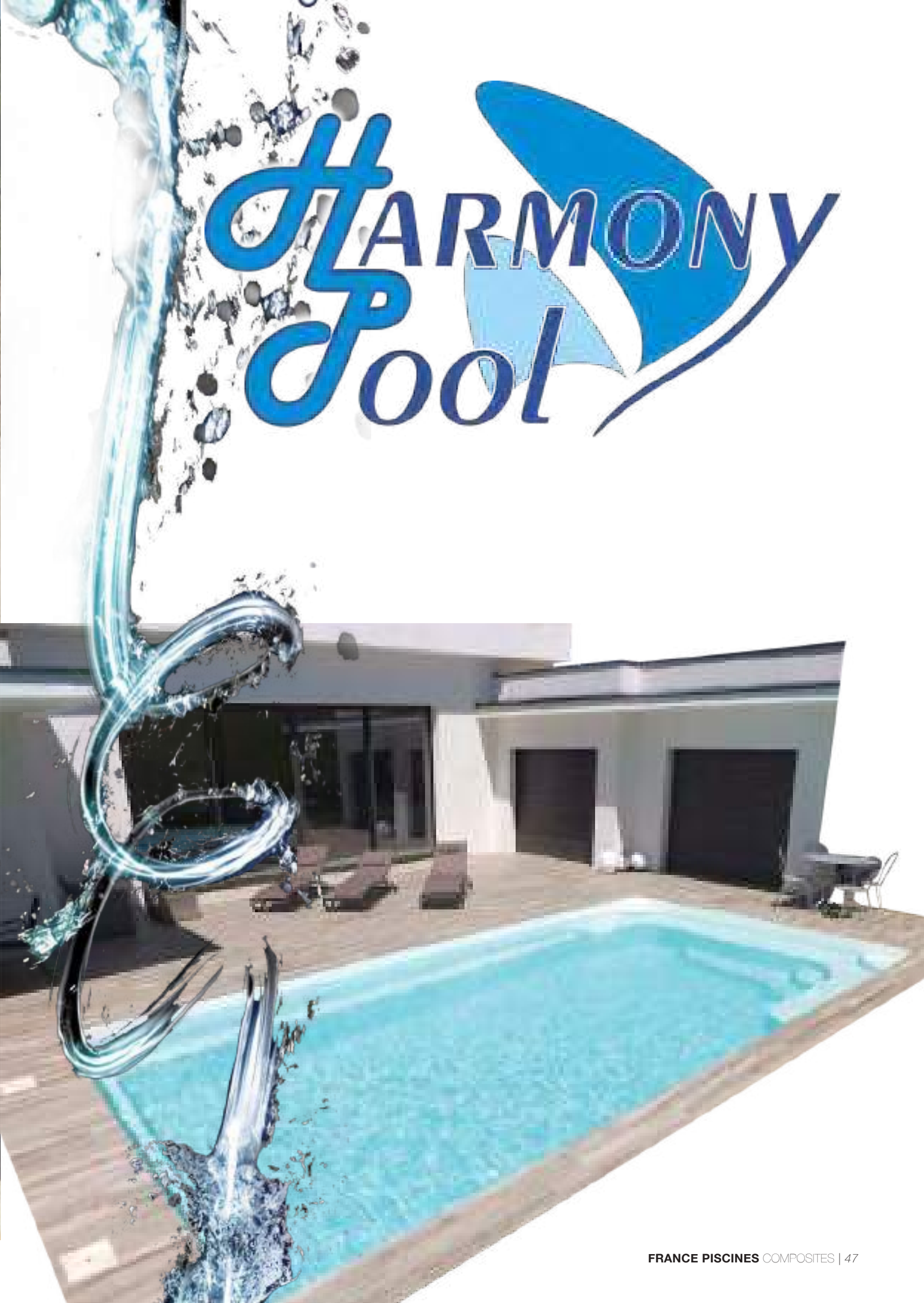

LA FABRICATION GAMME HARMONY POOL



Chaque piscine est soumise à un contrôle qualité rigoureux à chaque étape de la fabrication. Une fiche de traçabilité est remplie pour chaque piscine, incluant tous les détails de fabrication (opérateurs, température, hygrométrie...).

Nos bassins sont fabriqués à une température et un degré d'hygrométrie régulés vous garantissant leur qualité et leur pérennité.

Nos renforts empêchent toute déformation et permettent l'installation de nos piscines quelque soit le type de terrain ou de climat.

Grâce au respect de tous ces principes, nous pouvons vous garantir nos piscines 10 ans par capitalisation.



Ventilation répondant aux normes sanitaires et environnementales



Fabrication à température régulée

PROCÉDÉ DE FABRICATION POLYPROTECT



Gestion informatisée



Application Gel Coat sur le moule



Application tissus de verre + résine



Pose des renforts + résine de protection

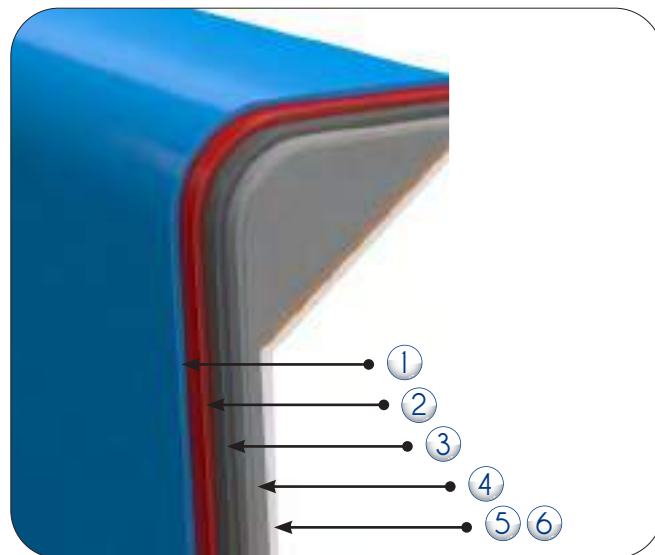

- ① Gel Coat France Piscines Composites NPG traité anti UV et contre les agressions chimiques
- ② Procédé de fabrication Polyprotect, brevet N°0010 619
- ③ Couches de tissus de verre + résine
- ③ ④ Couches successives de tissus de verre + résine + armature roving/mat + résine
- ⑤ Projection simultanée de fil de verre + résine
- ⑥ Couche de résine de protection contre les agressions chimiques extérieures

NOS SPÉCIFICITÉS TECHNIQUES

GAMME HARMONY POOL



Fort de notre expérience de plus de 25 ans dans le composite et le milieu de la piscine, nous avons sélectionné les composants et les équipements parmi les fournisseurs les plus réputés du marché.

La conception de la piscine Harmony Pool avec sa structure et ses renforts optimise et assure une résistance structurelle afin de répondre à la plupart des contraintes des sols.



NOTRE GAMME HARMONY POOL 2024



VÉNUS
7 100€ Kit TTC

Longueur : 5,00 m
Largeur : 2,50 m
Profondeur : 1,20 m



JUPITER
8 880€ Kit TTC

Longueur : 6,30 m
Largeur : 3,00 m
Profondeur : 1,50 m



PLUTON
10 250€ Kit TTC

Longueur : 7,60 m
Largeur : 3,00 m
Profondeur : 1,50 m



TITANIA**
11 705€ Kit TTC

Longueur : 7,90 m
Largeur : 3,70 m
Profondeur : 1,40 m



XÉNA
13 535€ Kit TTC

Longueur : 8,00 m
Largeur : 4,00 m
Profondeur : 1,50 m

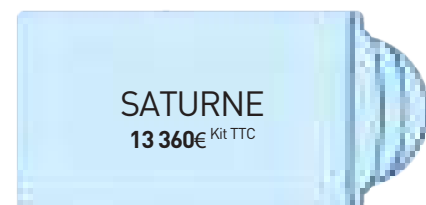

SATURNE
13 360€ Kit TTC

Longueur : 8,20 m
Largeur : 3,70 m
Profondeur : 1,50 m



PANDORA
14 860€ Kit TTC

Longueur : 8,60 m
Largeur : 4,30 m
Profondeur : 1,50 m

Le kit comprend :

- Coque polyester : 4 couleurs au choix (bleu, blanc, beige, gris)
- Skimmer(s)
- Projecteur led blanc
- 1 bonde de fond
- Bouchon de sécurité
- 1 prise balai
- Buses de refoulement

ÉQUIPEMENT OPTIONNEL :

- Filtre à sable Cantabric side Ø 500 + vanne 6 voies
- 100 kg sable
- Pompe VEGAPUMP 3/4 CV
- Coffret électrique
- Kit PVC*
- Aquaterre intégré à la pompe

MATÉRIEL D'ENTRETIEN :

- 1 Brosse de parois
- 1 Epuisette de surface
- 1 Balai aspirateur
- 1 Manche télescopique
- 1 Trousse d'analyse
- 1 Tuyau flottant
- 1 Thermomètre

1 450€ TTC

* Filtration jusqu'à 3ml de la piscine

** Avec réservation pour couverture automatique immergée conforme à la norme NFP 90-308

NOTRE GAMME HARMONY POOL 2024

Longueur : 9,00 m
Largeur : 4,00 m
Profondeur : 1,50 m
modèle page 42



SEDNA
15 205€ Kit TTC

Longueur : 9,20 m
Largeur : 3,70 m
Profondeur : 1,50 m



NEPTUNE
14 850€ Kit TTC

Longueur : 9,60 m
Largeur : 4,00 m
Profondeur : 1,40 m

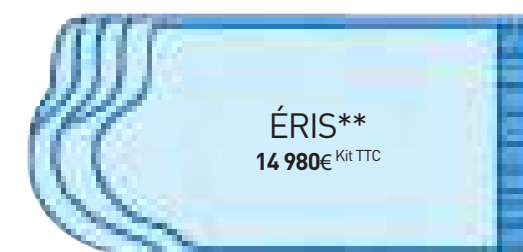

ÉRIS**
14 980€ Kit TTC

Longueur : 8,00 m
Largeur : 3,70 m
Petit bain : 0,80 m
Grand bain : 1,80 m



CALLISTO
12 145€ Kit TTC

Longueur : 8,20 m
Largeur : 3,70 m
Petit bain : 1,10 m
Grand bain : 1,80 m



CÉRÈS
13 360€ Kit TTC

Longueur : 9,20 m
Largeur : 3,70 m
Petit bain : 1,10 m
Grand bain : 1,90 m



MERCURE
14 850€ Kit TTC

Le kit comprend :

- Coque polyester : 4 couleurs au choix (bleu, blanc, beige, gris)
- Skimmer(s)
- Projecteur led blanc
- 1 bonde de fond
- Bouchon de sécurité
- 1 prise balai
- Buses de refoulement

ÉQUIPEMENT OPTIONNEL :

- Filtre à sable Cantabric side Ø 500 + vanne 6 voies
- 100 kg sable
- Pompe VEGAPUMP 3/4 CV
- Coffret électrique
- Kit PVC*
- Aquaterre intégré à la pompe

MATÉRIEL D'ENTRETIEN :

- 1 Brosse de parois
- 1 Epuisette de surface
- 1 Balai aspirateur
- 1 Manche télescopique
- 1 Trousse d'analyse
- 1 Tuyau flottant
- 1 Thermomètre

1 450€ TTC

* Filtration jusqu'à 3ml de la piscine

MODÈLES de margelles



Blanc

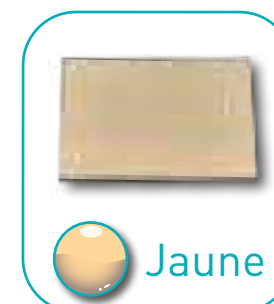

Jaune



Gris



Travertin

NB : Les dimensions indiquées ci-dessous sont les dimensions intérieures (tolérances + ou - 1,5%)

4 COLORIS de piscines



LES FONDS PLATS GAMME HARMONY POOL



modèle **XÉNA**

Les modèles Xéna et Sedna sauront vous séduire par leur forme rectangulaire au goût du jour, leur banquette conviviale et relaxante et leur escalier moderne permettant une grande surface de nage.

LES FONDS PLATS GAMME HARMONY POOL



modèle **SEDNA**



modèle **SEDNA**



modèle **SATURNE**

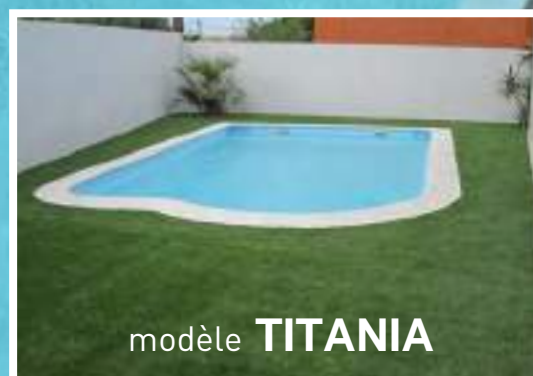

modèle **TITANIA**



modèle **TITANIA**

MINI PISCINE

La Mini Piscine, compacte et de moins de 10m² présente l'avantage d'être installée en intérieur ou en extérieur sans nécessiter de demande de déclaration préalable de travaux.

MOINS DE 10 M²

Mini Piscine



LA FABRICATION GAMME MINI PISCINE



Chaque piscine est soumise à un contrôle qualité rigoureux à chaque étape de la fabrication. Une fiche de traçabilité est remplie pour chaque piscine, incluant tous les détails de fabrication (opérateurs, température, hygrométrie...). Nos bassins sont fabriqués à une température et un degré d'hygrométrie régulés vous garantissant leur qualité et leur pérennité.

Nos renforts structurels empêchent toute déformation et permettent l'installation de nos piscines quelque soit le type de terrain ou de climat.

Grâce au respect de tous ces principes, nous pouvons vous garantir nos piscines 10 ans par capitalisation.

Nos piscines sont réalisées en polyester selon le procédé polyprotect, brevet N° 0010 619, qui optimise la qualité du stratifié.

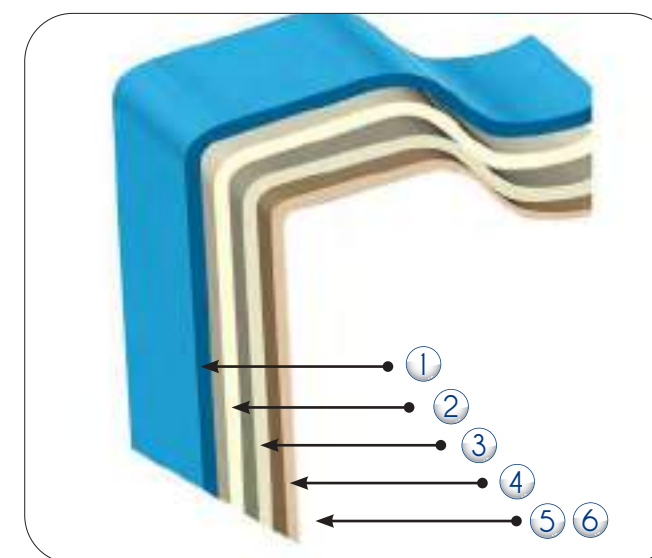

- ① Gel Coat France Piscines Composites NPG traité anti UV et contre les agressions chimiques
- ② Procédé de fabrication Polyprotect, brevet N°0010 619
- ③ Couches de tissus de verre + résine
- ③ ④ Couches successives de tissus de verre + résine + armature roving/mat + résine
- ⑤ Projection simultanée de fil de verre + résine
- ⑥ Couche de résine de protection contre les agressions chimiques extérieures



Ventilation répondant aux normes sanitaires et environnementales



Fabrication à température régulée

PROCÉDÉ DE FABRICATION POLYPROTECT



Gestion informatisée

Application Gel Coat sur le moule



Application tissus de verre + résine



Pose des renforts + résine de protection

MINI PISCINE

La Mini Piscine, composée de modules de 10m2 présente l'avantage d'être installée en intérieur ou en extérieur sans effectuer de travaux de démolition préalable de travaux.



MOINS DE 10 M2

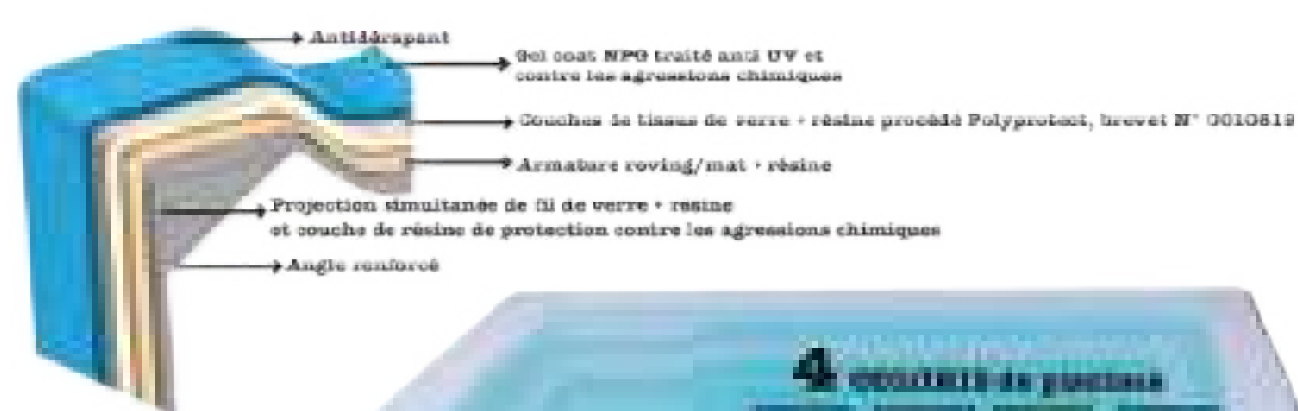

Filtration traditionnelle



Le kit comprend :

- Coque polyester 4 coloris au choix
- 1 skimmer
- 2 buses de refoulement
- 1 prise balai
- 1 bonde de fond
- 1 bouchon de sécurité
- Filtre à sable Cantabric side s 400 + vanne 6 voies
- 50kg de sable
- Pompe de filtration VEGAPUMP 1/2cv
- Coffret électrique
- 1 projecteur led blanc
- Kit PVC (jusqu'à 3 mètres de la piscine)
- Matériel d'entretien (brosse de parois, époussette de fond, balai aspirateur, tuyau flottant, manche télescopique, thermomètre, trousse d'analyse)

7750,00€ TTC

Bloc filtrant 22m3/h

Remarque : Coque de 100x100cm (100x100cm) est livrée avec 2 buses de refoulement, 1 prise balai, 1 bonde de fond, 1 bouchon de sécurité et 1 projecteur led blanc.



- Coque polyester 4 coloris au choix
- Bloc filtrant KS 22m3/h
- Cartouches de filtration
- Coffret électrique
- 1 projecteur led blanc avec radiocommande
- Trop plein de sécurité
- Bouchon de sécurité
- Matériel d'entretien (brosse de parois, époussette de fond, balai aspirateur, tuyau flottant, manche télescopique, thermomètre, trousse d'analyse)

7750,00€ TTC

Paroi filtrante

Remarque : Coque de 100x100cm (100x100cm) est livrée avec 2 buses de refoulement, 1 prise balai, 1 bonde de fond, 1 bouchon de sécurité et 1 projecteur led blanc.

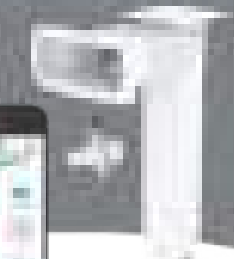

Le kit comprend :

- Coque polyester 4 coloris au choix
- Pompe de filtration 22m3/h
- Coffret électrique avec VEGA CONNECT
- Porte accessoires avec aquaterre intégré
- 1 skimmer filtrant (finesse de filtration 20 microns)
- 1 projecteur led couleur avec télécommande
- Buse de refoulement grand débit orientable
- Bouchon de sécurité
- Local polyester livré monté et prêt à poser
- Kit PVC (jusqu'à 3 mètres du skimmer filtrant)
- Matériel d'entretien (brosse de parois, époussette de fond, balai aspirateur, tuyau flottant, manche télescopique, thermomètre, trousse d'analyse)

9300,00€ TTC

Bloc filtrant VEGA BLOC 22m3/h

Remarque : Coque de 100x100cm (100x100cm) est livrée avec 2 buses de refoulement, 1 prise balai, 1 bonde de fond, 1 bouchon de sécurité et 1 projecteur led blanc.



Le kit comprend :

- Coque polyester 4 coloris au choix
- Bloc filtrant VEGA BLOC 22m3/h
- Cartouches de filtration
- Coffret électrique avec VEGA CONNECT
- Porte accessoires avec aquaterre intégré
- 1 projecteur led couleur avec télécommande
- Trop plein de sécurité
- Bouchon de sécurité
- Pré-installation nage à contre-courant (PVC et électrique)
- By pass pompe à chaleur installé
- Toutes options possibles (régul pH, électrolyse au sel, chauffage...)
- Matériel d'entretien (brosse de parois, époussette de fond, balai aspirateur, tuyau flottant, manche télescopique, thermomètre, trousse d'analyse)

9300,00€ TTC

LA MINI PISCINE



La "MINI PISCINE" en polyester de chez FRANCE PISCINES COMPOSITES mesure en superficie moins de 10m². Cet avantage a pour but de ne pas réaliser de DECLARATION DE TRAVAUX et de pouvoir l'installer dans les endroits les plus confinés. En INTERIEUR ou en EXTERIEUR elle saura vous séduire par sa forme rectangulaire au goût du jour, ses angles droits ainsi que son escalier convivial et sa banquette. Cette piscine coque polyester peut s'installer sans margelle ni ceinture béton. En effet la piscine possède une lèvre de 18 centimètres ANTI -DERAPANTE pouvant remplacer les margelles classiques.



FRANCE PISCINES
Composites

Lance sa gamme de matériel



VÉGA
la marque du pro

NOTRE GAMME DE MATÉRIEL PRO VÉGA



3 VEGA PH

- Pompe péristaltique 2,2 l/h
- Affichage permanent du pH
- Correction en mode pH+ ou pH-
- Détection automatique d'anomalies

Le pH est l'un des principaux paramètres de l'équilibre de l'eau. Il doit idéalement être maintenu entre 7,0 et 7,6 pour le confort des baigneurs.

Les électrolyseurs au sel vous permettent d'assurer une désinfection saine, respectueuse de l'environnement et totale de l'eau de votre piscine sans produits chimiques.

3 VEGA SALT

- Pour piscine jusqu'à 120 m3
- Cellule auto nettoyante 4 à 5 gr de sel/litre
- Cellule avec injection de pH intégrée
- Montage simplifié sans by-pass



Les robots électriques se déplacent à l'aide d'un moteur, ils brossent le bassin et aspirent les impuretés en même temps. Leur déplacement est programmé pour couvrir toute la surface à nettoyer.

VEGACLEANER 300

- Nettoie le fond, parois et ligne d'eau
- Brosses mousse
- Cycle de 1h30 / 2h
- Cartouches filtrantes 3D pour impuretés et débris avec accès par le dessus
- Câble de 18 m
- Capacité d'aspiration 19 m3/h

- Vendu avec caddy
- Navigation intelligente Aquasmart inside
- Détection de filtres colmatés
- Raccord tournant anti-torsions sur le câble



La pompe à chaleur est un réfrigérateur qui fonctionne à l'envers ! Les calories de l'air extérieur sont captées et transmises à l'eau de la piscine. L'atout d'un tel système est qu'il restitue jusqu'à cinq fois l'énergie qu'il consomme. Un investissement très rentable. S'installe à l'extérieur, à proximité du local technique; raccordement en by-pass sur la filtration ; il ne faut pas d'obstacles ni au dessus, ni devant la pompe sur une distance de 4 à 5m.



2

VEGAPAC INVERTER

- Caractéristiques techniques
- Habillage en ABS anti-corrosion
 - Reversible(chaud/froid)
 - Faible niveau sonore
 - Tableau de commande LCD

- Échangeur en titane compatible tous traitements
- Gaz écologique R32
- Bâche d'hivernage
- Garantie 2 ans
- Pieds cylindriques
- Gestion par wifi

LA FABRICATION

1 APPLICATION GEL COAT



2 APPLICATION DE COUCHES SUCCESSIVES DE RÉSINE ET TISSUS DE VERRE



3 DÉBULLAGE SUCCESSIF DE CHAQUES COUCHES



4 POSE DES RENFORTS



5 APPLICATION FIL DE VERRE + RÉSINE



6 DÉMOULAGE



7 CHARGEMENT



8 LIVRAISON



LES 11 ÉTAPES DE LA RÉALISATION DE VOTRE PROJET

1 TERRASSEMENT



2 ASSISE GRAVIER



3 LIVRAISON



4 MISE À NIVEAU



5 REMBLAIEMENT



6 RACCORDEMENTS HYDRAULIQUES



7 REMBLAIEMENT



8 CEINTURE BÉTON



9 POSE DES MARGELLES



10 RÉALISATION DU LOCAL TECHNIQUE



11

C'EST À VOUS DE PLONGER...



NOS ÉQUIPEMENTS OPTIONNELS

Pour que piscine rime avec bien-être



Pour simplifier l'entretien...



...et le nettoyage de votre piscine



Pour la sécurité de votre piscine



Pour l'esthétique de votre piscine et de ses abords





FRANCE PISCINES COMPOSITES

1 rue Joseph Thoret - Z.I. Le Tubé Nord 13800 ISTRES

SAS au capital de 400 000€ RCS SALON DE PROVENCE N° 433 933 603

Tél. 04 13 93 01 10

E-mail : contact@francepiscinescomposites.com

www.francepiscinescomposites.com

La fabrication de nos matériels est évolutive. La représentation dans ce catalogue est indicative et sans portée contractuelle. Nos concessionnaires et partenaires sont des sociétés juridiquement indépendantes, qui exercent en leur nom et pour leur compte. France Piscines Composites n'assure ni la vente au consommateur ni l'installation de ses produits. Toute reproduction ou représentation par quelque procédé que ce soit des pages publiées dans ce catalogue est illicite et constitue une contrefaçon.